

Solution multimédia confort routier Nokia CK-20W Manuel d'utilisation et d'installation

DÉCLARATION DE CONFORMITÉ

Par la présente, NOKIA CORPORATION déclare que le produit HF-20 est conforme aux exigences essentielles et aux autres dispositions pertinentes de la directive 1999/5/CE. Ce produit est conforme aux limites définies dans la directive 2004/104/CE (amendant la directive 72/245/CEE), Annexe I, paragraphes 6.5, 6.6, 6.8 et 6.9. La déclaration de conformité peut être consultée à l'adresse suivante : http://www.nokia.com/phones/declaration_of_conformity/.

CE 0434



Le symbole de la poubelle sur roues barrée d'une croix signifie que ce produit doit faire l'objet d'une collecte sélective en fin de vie au sein de l'Union européenne. Ne jetez pas ces produits dans les ordures ménagères non sujettes au tri sélectif.

© 2006 Nokia. Tous droits réservés.

La reproduction, le transfert, la distribution ou le stockage d'une partie ou de la totalité du contenu de ce document, sous quelque forme que ce soit, sans l'autorisation écrite préalable de Nokia, sont interdits.

Nokia, Nokia Connecting People, Pop-Port et Navi sont des marques commerciales ou des marques déposées de Nokia Corporation. Les autres noms de produits et de sociétés mentionnés dans ce document peuvent être des marques commerciales ou des noms de marques de leurs détenteurs respectifs.

Bluetooth est une marque déposée de Bluetooth SIG, Inc.

Nokia applique une méthode de développement continu. Par conséquent, Nokia se réserve le droit d'apporter des changements et des améliorations à tout produit décrit dans ce document, sans aucun préavis.

Nokia ne peut en aucun cas être tenue pour responsable de toute perte de données ou de revenu, ainsi que de tout dommage particulier, incident, consécutif ou indirect.

Le contenu de ce document est fourni "en l'état". À l'exception des lois obligatoires applicables, aucune garantie sous quelque forme que ce soit, explicite ou implicite, y compris, mais sans s'y limiter, les garanties implicites d'aptitude à la commercialisation et d'adéquation à un usage particulier, n'est accordée quant à la précision, à la fiabilité ou au contenu du document. Nokia se réserve le droit de réviser ce document ou de le retirer à n'importe quel moment sans préavis.

La disponibilité des produits spécifiques peut varier en fonction des régions. Contactez votre revendeur Nokia le plus proche.

Contrôles à l'exportation

Ce produit comporte des éléments, une technologie ou un logiciel sujets à la réglementation en vigueur en matière d'exportation aux États-Unis et dans les autres pays. Le détournement de la législation en vigueur est strictement interdit.

9245861 / Édition 1 FR

Sommaire

Pour votre sécurité	5	Faire basculer l'appel entre la solution confort routier et le téléphone.....	19
Démarrage rapide.....	6	Contrôler votre lecteur de musique	19
L'unité de commande	6	Arrêter l'alarme pour un événement de l'agenda.....	20
Configurer une connexion sans fil Bluetooth	7	Système de navigation Nokia LD-2	20
Première configuration avec un téléphone	7	Dépannage.....	21
Connecter manuellement la solution confort routier à un téléphone lié.....	8	Problèmes de connexion.....	21
		Problèmes audio.....	21
		Autres types de problèmes.....	23
1. Introduction	9	4. Installation.....	24
2. Prise en main.....	10	Informations relatives à la sécurité.....	24
Éléments.....	10	Options de connexion	25
Unité de commande CU-8.....	11	Connexion par câble	26
Mettre sous tension ou hors tension la solution confort routier.....	11	Connexion Bluetooth.....	26
Mise sous tension	11	Connexion audio	26
Mise hors tension.....	11	Installer la solution confort routier dans un véhicule.....	28
Connecter votre téléphone à la solution confort routier	12	Unité mains libres HF-20.....	29
Connexion par câble	12	Unité de commande	30
Connexion Bluetooth.....	13	Haut-parleur.....	31
Connecter votre lecteur de musique à la solution confort routier.....	15	Microphone.....	31
Connexion par câble	16	Câble d'alimentation.....	32
Connexion Bluetooth.....	16	Câbles de connectivité	33
3. Fonctionnement	18	Support	34
Régler le volume.....	18	Accessoires en option.....	35
Gestion des appels	18	Système de navigation Nokia LD-2	35
Émettre un appel.....	18	Coupleur d'antenne et antenne externe	35
Répondre à un appel	18	Vérifier le fonctionnement de la solution confort routier	35
Mettre fin à un appel.....	19		
Désactiver ou réactiver le microphone.....	19		

Précautions d'utilisation et maintenance.....	36	Informations supplémentaires sur la sécurité.....	37
--	----	--	----

Pour votre sécurité

Veillez lire ces instructions simples. Il peut être dangereux, voire illégal de ne pas les respecter. Lisez le manuel d'utilisation complet pour de plus amples informations.

Votre appareil et ses accessoires peuvent contenir de petits composants. Gardez-les hors de portée des enfants.



MISE SOUS TENSION EN TOUTE SÉCURITÉ

Ne mettez pas l'appareil sous tension lorsque l'utilisation des téléphones sans fil est interdite ou lorsqu'il risque de provoquer des interférences ou de présenter un danger.



LA SÉCURITÉ ROUTIÈRE AVANT TOUT

Respectez toutes les réglementations locales. Gardez toujours les mains libres lorsque vous êtes au volant d'une voiture. Votre préoccupation première pendant la conduite doit être la sécurité sur la route.



INTERFÉRENCES

Tous les appareils sans fil peuvent subir des interférences susceptibles d'avoir une incidence sur leurs performances.



MISE HORS TENSION DANS LES STATIONS-ESSENCE

N'utilisez pas l'appareil dans une station-essence. Ne l'utilisez pas à proximité de carburants ou de produits chimiques.



MISE HORS TENSION DANS LES LIEUX OÙ SONT UTILISÉS DES EXPLOSIFS

Respectez toutes les restrictions. N'utilisez pas l'appareil dans des endroits où sont utilisés des explosifs.



PERSONNEL HABILITÉ

Seul le personnel qualifié est habilité à installer ou réparer ce produit.



ACCESSOIRES

N'utilisez que des accessoires agréés. Ne connectez pas d'appareils incompatibles.



CONNEXION À D'AUTRES APPAREILS

En cas de connexion à un autre appareil, consultez le manuel d'utilisation de ce dernier pour en savoir plus sur les instructions relatives à la sécurité. Ne connectez pas d'appareils incompatibles.

Démarrage rapide

Cette section décrit brièvement les fonctions basiques de la solution confort routier. Pour plus de détails, reportez-vous aux sections respectives dans ce manuel d'utilisation.

■ L'unité de commande

Touche de désactivation du microphone (1)

- Appuyez sur cette touche pour désactiver ou réactiver le microphone durant un appel.
- Si aucun appel n'est en cours, appuyez sur cette touche pour vous connecter via Bluetooth au lecteur de musique lié.
- Lorsque vous écoutez de la musique, appuyez sur cette touche pour mettre en pause ou reprendre la lecture sur un lecteur de musique prenant en charge la technologie Bluetooth.

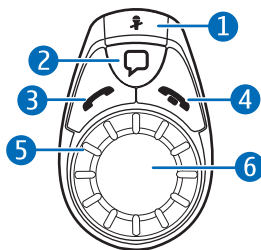

Touche de numérotation vocale (2)

- Maintenez cette touche enfoncée pendant environ 1 seconde pour activer la numérotation vocale sur un téléphone compatible.

Touche d'appel (3)

- Appuyez sur cette touche pour répondre à un appel ou pour passer d'un appel en cours à un appel en attente.
- Appuyez deux fois sur cette touche pour recomposer le dernier numéro composé.

Touche de fin (4)

- Appuyez sur cette touche pour mettre fin à un appel ou pour rejeter un appel.

Voyant lumineux (5)

Indique l'état de la solution confort routier

Molette multi-usages Navi™ (6)

- Maintenez la molette enfoncée pendant environ 1 seconde pour faire basculer l'appel en cours entre la solution confort routier et le téléphone (lors d'une connexion Bluetooth).
- Tournez la molette vers la gauche ou vers la droite pour régler le volume durant un appel ou lorsque vous écoutez de la musique depuis votre lecteur de musique.
- Appuyez brièvement sur la molette et tournez-la vers la droite ou vers la gauche pour passer à la piste suivante ou précédente sur votre lecteur de musique.
- Lorsque vous utilisez l'accessoire de navigation, tournez la molette vers la droite ou vers la gauche pour régler le volume ou pour obtenir à nouveau les dernières instructions de route.

■ Configurer une connexion sans fil Bluetooth

Première configuration avec un téléphone

1. Mettez votre téléphone et votre solution confort routier sous tension (voir p. 11).
2. Activez la fonctionnalité Bluetooth sur votre téléphone et configurez ce dernier de manière à ce qu'il recherche les appareils Bluetooth.
3. Sélectionnez la solution confort routier (Nokia CK-20W) dans la liste des appareils trouvés.
4. Saisissez le code d'authentification Bluetooth 0000 pour lier et connecter la solution confort routier à votre téléphone. Si nécessaire, confirmez la connexion sur le téléphone.

Pour connecter la solution confort routier à un lecteur de musique, voir p. 15.

Connecter manuellement la solution confort routier à un téléphone lié

Si vous avez lié votre téléphone et la solution confort routier, maintenez la molette multi-usages Navi enfoncée pendant environ 1 seconde. La solution confort routier émet un bip lorsqu'elle se connecte au téléphone.

1. Introduction

La solution multimédia confort routier Nokia vous permet d'émettre et de recevoir des appels confortablement tout en gardant les mains libres et d'utiliser votre lecteur de musique compatible dans un véhicule.

Vous pouvez également utiliser la solution confort routier avec le Système de navigation Nokia LD-2 qui vous guide jusqu'à votre destination grâce à des instructions de route orales et à l'affichage de cartes et d'icônes de manoeuvre sur l'écran de votre téléphone mobile. Le système de navigation peut être acheté séparément.

La solution confort routier peut être connectée à un téléphone et à un lecteur de musique compatibles via un câble ou une connexion sans fil Bluetooth.

Lisez attentivement ce manuel avant de faire installer la solution confort routier dans votre véhicule par un professionnel et avant de l'utiliser. Lisez également le manuel d'utilisation de votre téléphone, qui contient des informations importantes relatives à la sécurité et à la maintenance, ainsi que le manuel d'utilisation de votre lecteur de musique.

La configuration et le fonctionnement de la solution confort routier sont décrits dans Prise en main p. 10 et Fonctionnement p. 18.

L'installation de la solution confort routier est décrite dans Installation p. 24. La solution confort routier ne doit être installée que par un technicien de maintenance qualifié utilisant les pièces Nokia agréées fournies dans le coffret de vente.

2. Prise en main



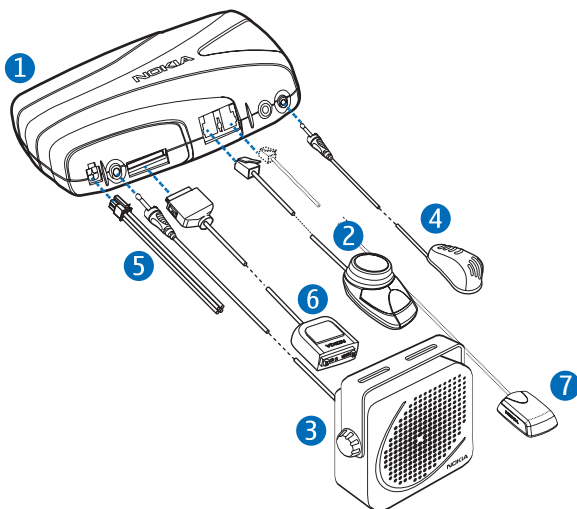

■ Éléments

La solution confort routier comprend les éléments suivants :



- Unité mains libres HF-20 (1)
- Unité de commande CU-8 (2)
- Haut-parleur SP-3 (3)
- Microphone MP-2 (4)
- Câble d'alimentation PCU-4 (5)
- Câbles de connectivité (6) ; tous les câbles ne sont pas montrés sur le schéma
- Un récepteur GPS (7) est fourni dans le Système de navigation Nokia LD-2 (vendu séparément)

Unité de commande CU-8

- Touche de désactivation du microphone  (1)
- Touche de numérotation vocale  (2)
- Touche d'appel  (3)
- Touche de fin  (4)
- Voyant lumineux (5)
- Molette multi-usages Navi (6)

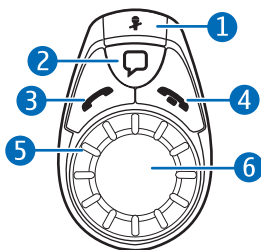

■ Mettre sous tension ou hors tension la solution confort routier

Mise sous tension

Si le fil de détection du contact n'est pas connecté, appuyez sur la molette multi-usages Navi si vous utilisez une connexion Bluetooth ou connectez le téléphone à la solution confort routier en utilisant le câble de connectivité fourni.

Si le fil de détection du contact est connecté, mettez le contact du véhicule, appuyez sur la molette multi-usages Navi (si vous utilisez une connexion Bluetooth) ou connectez le téléphone à la solution confort routier en utilisant le câble de connectivité fourni.

Lorsque la solution confort routier est mise sous tension, le voyant lumineux de l'unité de commande s'affiche.

Mise hors tension

Si le fil de détection du contact n'est pas connecté, déconnectez le téléphone de la solution confort routier. La solution confort routier se met hors tension au bout de 2 minutes. Lorsque la solution confort routier se met hors tension, le voyant lumineux de l'unité de commande disparaît. Afin d'éviter de décharger accidentellement la batterie du véhicule, ne laissez pas le téléphone connecté à la solution de confort routier une fois le contact du véhicule coupé.

Si le fil de détection du contact est connecté, coupez le contact du véhicule. Si vous coupez le contact du véhicule durant un appel ou pendant que vous écoutez de la musique sur votre lecteur via la solution confort routier, cette dernière se met hors tension lorsque l'appel se termine, lorsque vous arrêtez d'écouter de la musique ou lorsque vous déconnectez le téléphone de la solution confort routier (voir p. 15).

■ Connecter votre téléphone à la solution confort routier

Vous pouvez connecter un téléphone mobile compatible à la solution confort routier en utilisant un câble ou une connexion Bluetooth, en fonction de la façon dont la solution confort routier a été installée. Voir p. 25 pour les options d'installation disponibles.

Connexion par câble

Pour connecter un téléphone compatible à la solution confort routier, placez le téléphone dans un support compatible (vendu séparément) connecté à la solution confort routier avec un câble de connectivité compatible ou branchez ce câble directement sur le téléphone. Pour déconnecter le téléphone de la solution confort routier, retirez le téléphone de son support ou débranchez le câble de connectivité du téléphone.

Si vous utilisez un support universel, vous devrez peut-être brancher le câble de connectivité directement sur votre téléphone après avoir placé ce dernier dans le support.

Lorsque le téléphone est connecté à la solution confort routier via un câble de connectivité compatible prenant en charge le chargement (comme le CA-76), la solution confort routier charge également la batterie du téléphone.

Lorsque la solution confort routier est connectée au téléphone par un câble, vous ne pouvez pas connecter le téléphone à la solution confort routier via la technologie Bluetooth pour effectuer des opérations en mode mains libres.

Connexion Bluetooth

La technologie sans fil Bluetooth permet de connecter des appareils compatibles sans utiliser de câbles. La connexion Bluetooth n'exige pas que les deux appareils soient placés l'un en face de l'autre, mais ils ne doivent pas être distants de plus de 10 mètres. La connexion peut être sensible aux interférences provoquées par des obstacles tels que les murs, ou par d'autres équipements électroniques.

La solution confort routier est conforme à la spécification Bluetooth 1.2 prenant en charge les profils suivants : Handsfree Profile 1.5, Advanced Audio Distribution Profile (A2DP) 1.0 et Audio Video Remote Control Profile (AVRCP) 1.0. N'hésitez pas à consulter les constructeurs des autres appareils pour déterminer leur compatibilité avec cet appareil.

Des restrictions peuvent exister quant à l'utilisation de la technologie Bluetooth à certains endroits. Renseignez-vous auprès des autorités locales ou de votre prestataire de services.

Configurer une connexion avec votre téléphone

Pour établir une connexion Bluetooth, vous devez posséder un téléphone mobile compatible prenant en charge la technologie Bluetooth. Lorsque le téléphone est connecté à la solution confort routier via une connexion Bluetooth, vous pouvez, par exemple, laisser votre téléphone dans un sac tout en utilisant la solution confort routier. Pour charger la batterie de votre téléphone Nokia compatible tout en utilisant la solution confort routier, connectez le téléphone à cette dernière en utilisant un câble de chargement.

Avant de pouvoir connecter votre téléphone à la solution de confort routier via la technologie Bluetooth, vous devez associer (lier) la solution confort routier au téléphone. Procédez comme suit :

1. Mettez le téléphone et la solution confort routier sous tension (voir p. 11).
2. Activez la fonctionnalité Bluetooth sur votre téléphone et configurez ce dernier de manière à ce qu'il recherche les appareils Bluetooth. Vous trouverez les instructions correspondantes dans le manuel d'utilisation de votre téléphone.

3. Sélectionnez la solution confort routier (Nokia CK-20W) dans la liste des appareils trouvés.
4. Saisissez le code Bluetooth 0000 pour lier et connecter la solution confort routier à votre téléphone. Avec certains téléphones, vous devrez peut être confirmer la connexion après la liaison. Reportez-vous au manuel d'utilisation de votre téléphone pour plus d'informations. Une fois que le téléphone et la solution confort routier ont été liés, il n'est plus nécessaire de répéter cette procédure.

Si la liaison a réussi, la solution confort routier émet un bip aigu et apparaît dans le menu du téléphone où figurent les appareils Bluetooth actuellement liés à votre téléphone. La solution confort routier est maintenant liée et connectée au téléphone et prête à l'emploi. Si la liaison a échoué, la solution confort routier émet un bip grave. Essayez de renouveler la liaison en suivant attentivement les instructions de liaison.

Vous pouvez lier la solution confort routier à 8 téléphones et lecteurs de musique au maximum, mais vous ne pouvez la connecter qu'à un seul téléphone et un seul lecteur de musique à la fois.

La solution confort routier peut se connecter à un téléphone lié seulement si le téléphone est sous tension et si ses fonctions Bluetooth sont activées.

Connecter manuellement la solution confort routier

Lorsque la solution confort routier est sous tension mais que vous n'y avez pas connecté de téléphone, vous pouvez configurer la solution confort routier pour qu'elle recherche les téléphones liés.

Pour démarrer la recherche, maintenez enfoncée la molette multi-usages Navi pendant environ 1 seconde. Pendant la recherche, le voyant lumineux de l'unité de commande clignote. La solution confort routier essaye d'abord de se connecter au dernier téléphone connecté. Si elle n'y parvient pas, la solution confort routier essaye de se connecter à l'un des autres appareils Bluetooth auxquels elle a été liée le plus récemment. La solution confort routier émet un bip lorsqu'elle se connecte au téléphone.

Connecter automatiquement la solution confort routier

Vous pouvez configurer votre téléphone pour qu'il autorise une connexion automatique à la solution confort routier lorsque celle-ci est mise sous tension. Pour effectuer cette opération sur les téléphones Nokia, modifiez vos paramètres de liaison d'appareil dans le menu Bluetooth.

Lorsque vous mettez la solution confort routier sous tension et qu'aucun téléphone n'y est connecté par câble dans les 45 secondes, la solution confort routier essaye d'établir une connexion Bluetooth au dernier téléphone connecté. Si elle n'y parvient pas, la solution confort routier essaye de se connecter à l'un des autres appareils Bluetooth auxquels elle a été liée le plus récemment.

Déconnecter la solution confort routier

Pour déconnecter la solution confort routier de votre téléphone, interrompez la connexion Bluetooth établie avec la solution confort routier depuis le menu Bluetooth de votre téléphone ou mettez la solution confort routier hors tension.

Il n'est pas nécessaire de supprimer la liaison à la solution confort routier pour déconnecter celle-ci.

Effacer la liste des appareils liés

La solution confort routier enregistre les informations de liaison des huit derniers appareils Bluetooth avec lesquels elle a été liée. Pour effacer ces informations, mettez la solution confort routier hors tension et maintenez la molette multi-usages Navi enfoncée pendant 10 secondes. La solution confort routier émet un bip.

■ Connecter votre lecteur de musique à la solution confort routier

Vous pouvez connecter un lecteur de musique compatible à la solution confort routier en utilisant un câble ou une connexion Bluetooth, en fonction de la façon dont la solution confort routier a été installée. Voir p. 25 pour les options d'installation disponibles.

Connexion par câble

Connectez un lecteur de musique compatible à la solution confort routier en utilisant un câble de connectivité doté d'une prise audio 3,5 mm. Vous pouvez maintenant commencer à utiliser le lecteur de musique avec la solution confort routier.

Si vous ne voulez pas connecter un lecteur de musique à la solution confort routier, vous pouvez fixer le câble de connectivité où vous le souhaitez dans votre véhicule grâce au clip fourni.

Connexion Bluetooth

Vous pouvez utiliser la solution confort routier avec un lecteur de musique compatible et téléphoner en même temps via une connexion Bluetooth.

Pour établir une connexion Bluetooth, vous devez posséder un lecteur de musique compatible prenant en charge la technologie Bluetooth.

Avant de pouvoir connecter votre lecteur de musique à la solution de confort routier via la technologie Bluetooth, vous devez lier la solution confort routier au lecteur. Procédez comme suit :

1. Mettez le lecteur de musique et la solution confort routier sous tension.
2. Suivez les instructions de liaison fournies dans le manuel d'utilisation de votre lecteur de musique. Lorsque le lecteur de musique vous demande d'indiquer l'appareil à lier, sélectionnez la solution confort routier dans la liste des appareils trouvés. Si vous devez entrer un code Bluetooth, entrez 0000 sur le lecteur de musique.

Si votre lecteur de musique ne dispose pas d'un clavier, il se peut que l'appareil utilise le code Bluetooth 0000 par défaut. Dans le cas contraire, consultez le manuel d'utilisation de votre lecteur de musique pour attribuer la valeur 0000 au code Bluetooth par défaut.

La solution confort routier est maintenant liée et connectée au lecteur de musique et prête à l'emploi.

Vous pouvez lier la solution confort routier à 8 téléphones et lecteurs de musique au maximum, mais vous ne pouvez la connecter qu'à un seul téléphone et un seul lecteur de musique à la fois.

Connecter manuellement la solution confort routier

Si vous avez lié la solution confort routier à un lecteur de musique compatible (ou à un téléphone Nokia compatible doté d'une fonction lecteur de musique), appuyez sur  pour établir une connexion Bluetooth à l'appareil lié lorsqu'aucun appel n'est en cours.

3. Fonctionnement

■ Régler le volume

Tournez la molette multi-usages Navi vers la gauche ou vers la droite pour régler le volume de la solution confort routier durant un appel ou lorsque vous écoutez de la musique depuis votre lecteur de musique.

■ Gestion des appels



Émettre un appel

Pour émettre un appel lorsque la solution confort routier est connectée à votre téléphone, utilisez le téléphone normalement. Pour annuler une tentative d'appel, appuyez sur .





Pour recomposer le dernier numéro composé, si votre téléphone prend en charge l'utilisation de cette fonction avec la solution confort routier, appuyez deux fois sur  lorsqu'aucun appel n'est en cours.

Pour activer la numérotation vocale, si votre téléphone prend en charge cette fonction avec la solution confort routier, maintenez la touche  enfoncée pendant environ 1 seconde lorsqu'aucun appel n'est en cours. Suivez les instructions du manuel d'utilisation de votre téléphone.

Répondre à un appel

Pour répondre à un appel, appuyez sur la touche  ou utilisez les touches du téléphone. Pour rejeter un appel, appuyez sur la touche  ou utilisez les touches du téléphone.

Si la fonction de décrochage automatique est activée sur votre téléphone, celui-ci décroche automatiquement après la première sonnerie.

Si vous avez activé la fonction de mise en attente des appels sur votre téléphone, appuyez sur la touche  ou utilisez les touches du téléphone pour répondre à un autre appel durant un appel en cours. Le premier appel est alors mis en attente. Pour passer d'un appel à l'autre, appuyez sur . Pour mettre fin au premier appel et répondre au nouvel appel, appuyez sur  puis sur .

Mettre fin à un appel

Pour mettre fin à tous les appels en cours et en attente, appuyez sur  ou utilisez les touches du téléphone.

Désactiver ou réactiver le microphone

Pour désactiver ou réactiver le microphone durant un appel, appuyez sur la touche . Lorsque vous désactivez le microphone, la solution confort routier émet un bip grave. Lorsque vous activez à nouveau le microphone, la solution confort routier émet un bip aigu.

Faire basculer l'appel entre la solution confort routier et le téléphone

Si vous avez connecté un téléphone compatible à la solution confort routier via un câble de connectivité, retirez le téléphone de son support ou utilisez les touches du téléphone pour faire basculer l'appel de la solution confort routier au téléphone. Pour faire basculer à nouveau l'appel vers la solution confort routier, replacez le téléphone dans son support.

Si vous avez connecté un téléphone compatible à la solution confort routier via la technologie Bluetooth, pour faire basculer l'appel entre la solution confort routier et le téléphone, maintenez la molette multi-usages Navi enfoncée pendant environ 1 seconde ou utilisez la fonction correspondante de votre téléphone.

■ Contrôler votre lecteur de musique

Si vous avez lié la solution confort routier à un lecteur de musique compatible (ou à un téléphone Nokia compatible doté d'une fonction lecteur de musique), appuyez sur  pour établir une connexion Bluetooth à l'appareil lié lorsqu'aucun appel n'est en cours.

Si vous avez connecté la solution confort routier à un lecteur de musique (ou à un téléphone mobile doté d'une fonction lecteur de musique) avec un câble de connectivité, reportez-vous au manuel d'utilisation du lecteur de musique (ou du téléphone) pour plus d'informations sur les commandes de lecture de la musique.

Lorsque vous avez connecté la solution confort routier à un lecteur de musique compatible (ou à un téléphone Nokia compatible doté d'une fonction lecteur de musique) via une connexion Bluetooth, appuyez sur la touche  pour mettre en pause ou reprendre la lecture de la musique. Pour passer à la piste suivante ou précédente, appuyez brièvement sur la molette multi-usages Navi et, dans les 3 secondes, tournez la molette vers la droite ou vers la gauche.

Si vous entendez une instruction de route du logiciel de navigation pendant que vous utilisez le lecteur de musique, le son du lecteur est coupé jusqu'à la fin de l'instruction.

Lorsque vous utilisez la fonction lecteur de musique de votre téléphone, vous pouvez peut-être émettre des appels simultanément ou y répondre. Reportez-vous au manuel d'utilisation de votre téléphone pour plus d'informations.

Lorsque le fil de détection du contact est connecté, mettez en pause ou hors tension le lecteur de musique (ou la fonction lecteur de musique de votre téléphone) ou déconnectez le lecteur de musique ou le téléphone du véhicule après avoir coupé le contact du véhicule, pour éviter de décharger accidentellement la batterie du véhicule.

■ Arrêter l'alarme pour un événement de l'agenda

Lorsque votre téléphone vous alerte d'un événement dans l'agenda, appuyez sur la touche  pour arrêter l'alarme, si votre téléphone prend en charge cette fonction avec la solution confort routier. Pour plus d'informations sur l'utilisation de l'agenda, consultez le manuel d'utilisation de votre téléphone.

■ Système de navigation Nokia LD-2

Si vous utilisez la solution confort routier avec cet accessoire, vous pouvez afficher des informations cartographiques sur l'écran du téléphone et entendre des instructions de route orales depuis le haut-parleur de la solution confort routier ou depuis l'auto-radio. Pour régler le volume ou faire répéter les dernières instructions de route, tournez la molette multi-usages Navi.

■ Dépannage

Problèmes de connexion

Je ne peux pas connecter la solution confort routier à mon téléphone via une connexion Bluetooth.

- Assurez-vous que la solution confort routier est sous tension et liée à votre téléphone.
- Vérifiez que la fonction Bluetooth est activée sur votre téléphone.
- Assurez-vous qu'aucun téléphone n'est connecté à la solution confort routier via un câble de connectivité.

La solution confort routier n'établit pas de connexion Bluetooth vers mon téléphone lié lorsque je mets le contact du véhicule ou que je mets sous tension la solution confort routier.

- Vérifiez que la fonction Bluetooth est activée sur votre téléphone.
- Assurez-vous que votre téléphone est configuré pour se connecter automatiquement à la solution confort routier lorsque celle-ci est mise sous tension.

Mon auto-radio n'a pas d'entrée stéréo ou auxiliaire.

Demandez au technicien chargé de l'installation de la solution confort routier d'utiliser un adaptateur permettant de connecter les sorties stéréo de la solution confort routier à une autre entrée sur l'auto-radio (comme le connecteur du chargeur de CD), pour entendre le son en stéréo.

Je n'arrive pas à lier mon lecteur de musique compatible avec la solution confort routier.

Vérifiez que le code Bluetooth du lecteur de musique est 0000. Dans le cas contraire, changez le code en 0000 comme conseillé dans le manuel d'utilisation du lecteur de musique.

Problèmes audio

Mon correspondant n'entend pas ma voix durant un appel.

- Vérifiez que le microphone de la solution confort routier n'est pas désactivé.

- Assurez-vous que le téléphone est correctement connecté à la solution confort routier, via un câble de connectivité ou une connexion Bluetooth.

La qualité audio n'est pas bonne ou je ne peux pas entendre les sons.

- Si vous utilisez une connexion par câble, assurez-vous que le câble de connectivité est correctement branché à votre téléphone.
- Si la solution confort routier est connectée à l'auto-radio, vérifiez que le volume de l'auto-radio est correctement réglé.

Vérifiez également que la solution confort routier utilise le canal gauche du connecteur de sortie stéréo. La sortie mono de la solution confort routier est conçue pour être utilisée avec un haut-parleur et ne fonctionne pas correctement lorsqu'elle est connectée à un auto-radio.

- Si la solution confort routier est connectée au haut-parleur fourni, vérifiez que le volume de la solution confort routier est correctement réglé.

La solution confort routier ne transmet pas les sons en stéréo.

- Activez le mode stéréo sur la solution confort routier. Voir Configurer le mode mono ou stéréo p. 28.
- Vérifiez que l'auto-radio est configuré pour recevoir des signaux audio par l'entrée stéréo.
- Vérifiez que vous avez sélectionné la bonne source audio dans l'auto-radio.
- Vérifiez que le volume de l'auto-radio est correctement réglé.

La qualité sonore du lecteur de musique est similaire à celle d'un appel téléphonique.

- Vérifiez que les paramètres des modes mono/stéréo sont compatibles avec l'option d'installation sélectionnée. Voir Sélectionnez l'option d'installation p. 26 et Configurer le mode mono ou stéréo p. 28.
- Si vous utilisez la fonction lecteur de musique de votre téléphone, vérifiez que le modèle de votre téléphone apparaît sur la liste de compatibilité dans la rubrique Support de la solution confort routier sur le site internet www.nokia.com.

Je n'entends pas la musique du lecteur de musique lorsque le téléphone ou le lecteur est connecté à la solution confort routier.

- Si vous utilisez la fonction lecteur de musique de votre téléphone, vérifiez que le modèle de votre téléphone apparaît sur la liste de compatibilité dans la rubrique Support de la solution confort routier sur le site internet www.nokia.com.
- Vérifiez que le téléphone ou le lecteur de musique est correctement connecté à la solution confort routier.
- Vérifiez que la solution confort routier est correctement connectée à l'entrée de votre auto-radio. Voir Sélectionnez l'option d'installation p. 26, ou contactez le technicien qui a installé votre solution confort routier.
- Assurez-vous que le mode stéréo est activé sur la solution confort routier. Voir Configurer le mode mono ou stéréo p. 28.

Le son de l'auto-radio n'est pas coupé lorsque je répons à un appel ou que j'entends des instructions de route provenant du système de navigation Nokia LD-2.

Demandez au technicien qui a installé la solution confort routier de vérifier que la ligne de coupure (mute) est correctement connectée.

Autres types de problèmes

La solution confort routier ne se met pas sous tension lorsque je mets le contact du véhicule.

Demandez au technicien qui a installé la solution confort routier de vérifier que le fil de détection du contact est correctement branché.

La batterie du téléphone ne se charge pas lorsque le téléphone est connecté à la solution confort routier.

Vérifiez que tous les câbles sont correctement branchés.

4. Installation

■ Informations relatives à la sécurité

Lors de l'installation de la solution confort routier, respectez les directives de base relatives à la sécurité qui sont indiquées ci-après.

- La solution confort routier ne peut être installée et réparée que par un technicien de maintenance qualifié utilisant les pièces Nokia agréées fournies dans le coffret de vente. Une installation ou une maintenance défectueuse peut s'avérer dangereuse et annuler toute garantie pouvant s'appliquer à la solution confort routier.

L'utilisateur final ne doit pas oublier que la solution confort routier comprend un équipement technique complexe nécessitant une installation professionnelle à l'aide d'outils spéciaux et d'une grande expertise.

- Les instructions contenues dans ce manuel constituent des règles générales qui s'appliquent à l'installation de la solution confort routier dans un véhicule. Cependant, en raison de la large gamme de types et de modèles de véhicules disponibles sur le marché, ce manuel ne peut pas prendre en compte les spécificités techniques de chaque véhicule particulier. Contactez le constructeur de votre véhicule pour en savoir plus sur ce dernier.
- Cette solution confort routier ne peut être utilisée que dans des véhicules équipés d'un système de mise à la terre négatif de 12 V. Toute utilisation avec d'autres tensions ou avec une polarité positive endommagera cet équipement.
- N'oubliez pas que les systèmes automobiles modernes comprennent des ordinateurs de bord dans lesquels sont enregistrés les principaux paramètres du véhicule. Une déconnexion incorrecte de la batterie du véhicule risque d'occasionner une perte de données, nécessitant des efforts importants de réinitialisation du système. En cas de doute, contactez votre concessionnaire avant toute installation.
- Ne connectez pas l'équipement de la solution confort routier aux lignes de tension élevée du système d'allumage.

- Lorsque vous installez les éléments de la solution confort routier, assurez-vous qu'ils ne perturbent pas ou ne gênent pas la direction, les freins ou tout autre système du véhicule (par exemple, les airbags). Assurez-vous que la solution confort routier et tous ses composants sont installés de manière à ce que vous ne puissiez pas vous heurter à eux en cas d'accident ou de collision.

Lorsque vous installez un support, assurez-vous que l'écran du téléphone est bien visible pour l'utilisateur.

- Votre technicien de maintenance ou votre revendeur doit pouvoir vous fournir des informations sur la possibilité d'installer l'équipement dans votre véhicule sans percer de trous.
- Ne fumez pas lorsque vous travaillez sur un véhicule. Assurez-vous qu'il n'y a aucune source de chaleur ni aucune flamme à proximité du véhicule.
- Veillez à ne pas endommager les circuits électriques, d'alimentation en carburant ou de freinage, ainsi que le système de sécurité du véhicule pendant l'installation.
- Les signaux de fréquences radioélectriques peuvent affecter les systèmes électroniques mal installés ou insuffisamment protégés dans les véhicules à moteur tels que les systèmes électroniques à injection ou les systèmes de freinage antidérapant, de régulation de vitesse ou d'airbags. Si vous remarquez le moindre dysfonctionnement ou changement dans le fonctionnement de l'un de ces systèmes, contactez votre concessionnaire.
- Vérifiez que les câbles ne subissent aucune contrainte mécanique (ne les placez pas sous les sièges ou contre des bords tranchants, par exemple).

■ Options de connexion

La solution confort routier peut être connectée à un téléphone mobile ou à un lecteur de musique compatibles en utilisant un câble ou la technologie sans fil Bluetooth. Des connexions audio peuvent être établies de plusieurs façons entre la solution confort routier et l'auto-radio compatible d'un véhicule.

Connexion par câble

La solution confort routier peut être utilisée avec plusieurs câbles de connectivité équipés de différents types de prises. Les câbles peuvent être équipés, par exemple, d'une prise Pop-Port™ ou d'un câble de chargement de 3,5 mm. Sélectionnez le câble en fonction des appareils utilisés avec la solution confort routier. Pour de plus amples informations concernant les câbles, voir Câbles de connectivité p. 33.

Connexion Bluetooth

Pour établir une connexion sans fil Bluetooth, l'utilisateur doit posséder un téléphone mobile compatible prenant en charge la technologie Bluetooth. Pour plus d'informations, voir p. 13 et p. 26.

Connexion audio

Les sorties audio de la solution confort routier peuvent être connectées de plusieurs façons aux entrées audio de l'auto-radio. Pour activer le mode mono ou stéréo sur la solution confort routier en fonction de l'option d'installation choisie, voir Configurer le mode mono ou stéréo p. 28.

Sélectionnez l'option d'installation

Pour permettre l'utilisation de la solution confort routier avec l'auto-radio, sélectionnez l'une des options d'installation suivantes, selon les fonctions disponibles sur l'auto-radio du véhicule que vous connectez à la solution confort routier.

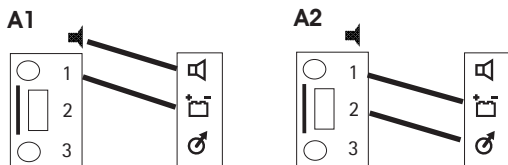

Options d'installation avec un son mono

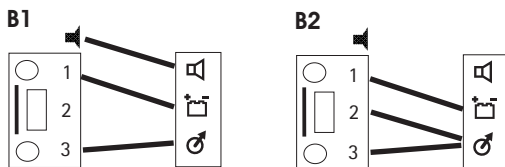

Options d'installation avec un son stéréo

- - Haut-parleur fourni avec la solution confort routier
- 1 - Coupure son de l'auto-radio
- 2 - Entrée mono/téléphone de l'auto-radio
- 3 - Entrée stéréo/auxiliaire de l'auto-radio
- - Sortie mono de la solution confort routier
- - Coupure son de la solution confort routier ; voir aussi Câble d'alimentation p. 32
- - Sortie stéréo de la solution confort routier

Si vous ne pouvez pas connecter la sortie stéréo de votre solution confort routier à l'entrée stéréo/auxiliaire de l'auto-radio (par exemple pour écouter de la musique en stéréo depuis la solution confort routier), sélectionnez l'option A1 ou A2 et configurez le mode audio sur mono. Si l'auto-radio est équipé d'une entrée mono/téléphone, sélectionnez l'option A2. Dans le cas contraire, sélectionnez l'option A1 et utilisez le haut-parleur fourni avec la solution confort routier. Si l'auto-radio n'a pas de connecteur de coupure de son, il n'est pas nécessaire de brancher la ligne de coupure (mute). Pour plus d'informations, consultez Câble d'alimentation p. 32.

Si vous connectez la solution confort routier à une entrée stéréo/auxiliaire (un connecteur aux-in ou un connecteur de chargeur CD) de l'auto-radio, sélectionnez l'option B1 ou B2 et configurez le mode audio sur stéréo. Si l'auto-radio est doté d'une entrée mono/téléphone, vous pouvez sélectionner l'option B2 pour utiliser les

haut-parleurs du véhicule pour une meilleure qualité audio. Si l'auto-radio n'a pas de connecteur de coupure de son, il n'est pas nécessaire de brancher la ligne de coupure (mute). Ne connectez pas l'auto-radio à la sortie mono de la solution confort routier. La sortie mono de la solution confort routier est conçue pour être utilisée avec un haut-parleur et ne fonctionne pas correctement lorsqu'elle est connectée à l'auto-radio d'un véhicule.

Si vous sélectionnez une option d'installation qui nécessite le haut-parleur fourni, vous entendrez les appels vocaux, les sonneries et les instructions de route même lorsque l'auto-radio est hors tension. Au lieu d'utiliser le haut-parleur fourni, vous pouvez connecter l'un des haut-parleurs de la voiture à la solution confort routier, en utilisant un relais si l'impédance du haut-parleur est d'au moins 4 ohms. Dans ce cas, connectez également le connecteur de coupure de son au relais. Si l'impédance est supérieure à 8 ohms, la puissance de sortie est nettement inférieure à la normale.

Configurer le mode mono ou stéréo

Activez le mode mono (paramètre par défaut) ou stéréo sur la solution confort routier en fonction de l'option d'installation sélectionnée. Pour basculer d'un mode à l'autre, mettez la solution confort routier hors tension si elle est sous tension, appuyez sur la molette multi-usages Navi et dans les 5 secondes qui suivent, maintenez la touche  enfoncée pendant 10 secondes.

Lorsque vous passez en mode mono, la solution confort routier émet un bip aigu et le voyant lumineux clignote lentement pendant quelques secondes.

Lorsque vous passez en mode stéréo, la solution confort routier émet un bip grave et le voyant lumineux clignote au même rythme que les bips.

■ Installer la solution confort routier dans un véhicule

Cette section décrit comment installer les éléments de la solution confort routier dans un véhicule. Les éléments sont expliqués dans Éléments p. 10.

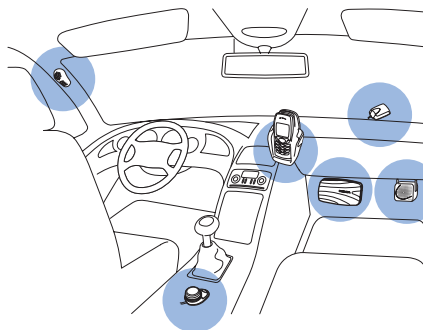





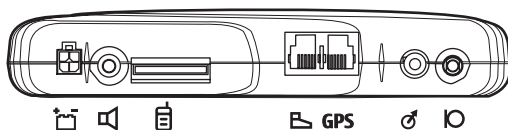

Exemple d'installation appropriée, comprenant le récepteur GPS en option en haut du tableau de bord

Unité mains libres HF-20

L'unité mains libres est équipée des connecteurs suivants. Les symboles sont imprimés au bas de l'unité.



-  - Connecteur d'alimentation CC pour le câble d'alimentation PCU-4
-  - Sortie audio mono pour le haut-parleur SP-3
-  - Connecteur pour un câble de connectivité
-  - Connecteur pour l'unité de commande CU-8
- **GPS** - Connecteur pour le récepteur GPS
-  - Sortie audio stéréo pour un auto-radio
-  - Connecteur pour le microphone MP-2

Lors de l'installation de l'unité mains libres, assurez-vous que les câbles du microphone et du haut-parleur atteignent bien les endroits où vous voulez installer ces composants.

N'installez pas l'unité mains libres à l'intérieur d'un boîtier métallique ou sur une surface métallique car cela risquerait de gêner la connexion Bluetooth entre l'unité mains libres et l'appareil Bluetooth connecté à la solution confort routier. Pour une connexion optimale, assurez-vous que la distance entre l'unité mains libres et n'importe quelle surface métallique est supérieure à 4 mm.

Pour installer l'unité mains libres, utilisez les bandes autocollantes à crochets et à boucles fournies avec la solution confort routier. Procédez de la même façon que pour l'unité de commande (voir les schémas dans Unité de commande, depuis la p. 30). Détachez les deux bandes l'une de l'autre. Fixez en premier la bande à boucles : retirez la feuille de protection de la partie adhésive et fixez la bande à l'emplacement souhaité dans le véhicule. Assurez-vous que la surface sur laquelle vous fixez l'autocollant est bien sèche et n'est pas poussiéreuse.

Pour attacher la bande à crochets, retirez la feuille de protection de la partie adhésive et fixez la bande sous l'unité mains libres.

Appuyez fermement l'unité mains libres contre la bande à boucles et vérifiez que l'unité mains libres reste bien en place.

Unité de commande

L'unité de commande doit être située de manière à ce que l'utilisateur l'atteigne facilement. Lorsque vous installez les éléments de la solution confort routier, assurez-vous qu'ils ne perturbent pas ou ne gênent pas la direction, les freins ou tout autre système du véhicule (par exemple, les airbags).

Vérifiez que le câble de l'unité de commande atteigne bien l'unité mains libres pour pouvoir les connecter. La meilleure solution est d'installer l'unité de commande horizontalement sur la console entre le siège du conducteur et celui du passager à l'avant de manière à ce que les touches de l'unité de commande soient orientées vers l'avant du véhicule.

Pour installer l'unité de commande, utilisez les bandes autocollantes à crochets et à bouclettes fournies avec la solution confort routier. Détachez les deux bandes l'une de l'autre (1). Fixez en premier la bande à bouclettes : retirez la feuille de protection de la partie adhésive (2) et fixez la bande à l'emplacement souhaité dans le véhicule. Assurez-vous que la surface sur laquelle vous fixez l'autocollant est bien sèche et n'est pas poussiéreuse.

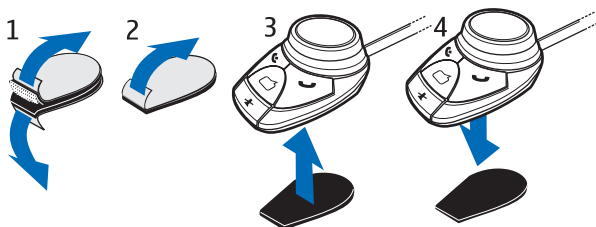

Fixez ensuite la bande à crochets : retirez la feuille de protection de la partie adhésive (2) et fixez la bande sous l'unité de commande (3). Appuyez fermement l'unité de commande (4) contre la bande à bouclettes et vérifiez que l'unité de commande reste bien en place.

Haut-parleur

Pour une bonne qualité acoustique, installez le haut-parleur de manière à ce qu'il soit dirigé vers l'utilisateur. Installez le haut-parleur à au moins 1 m du microphone pour éviter les retours audio.

Connectez le haut-parleur à la sortie mono de la solution confort routier. La solution confort routier peut être connectée à un auto-radio compatible. Pour plus de détails, voir Connexion audio p. 26.

Microphone

Sélectionnez avec soin l'emplacement d'installation du microphone pour améliorer la qualité de la transmission vocale.

Installez le microphone à environ 30 cm de la tête du conducteur et placez-le de façon à ce qu'il soit orienté vers sa bouche. L'expérience a

montré qu'il est préférable de le placer à proximité du rétroviseur intérieur ou du pare-soleil. Installez le microphone à au moins 1 m du haut-parleur du véhicule pour éviter les retours audio.

Installez le microphone de façon à ne pas l'exposer aux courants d'air. Ne placez pas les câbles du microphone dans les systèmes de chauffage, de ventilation ou d'air conditionné. Utilisez le ruban adhésif double-face fourni pour fixer le microphone afin de réduire la quantité de bruits de fond pouvant interférer avec vos appels.

Insérez la prise du microphone dans le connecteur microphone de l'unité mains libres et tournez la prise dans le sens des aiguilles d'une montre pour la fixer correctement. L'utilisation de tout microphone autre que le microphone MP-2 fourni avec la solution confort routier peut avoir une incidence sur la qualité sonore.

Câble d'alimentation

Le câble d'alimentation est équipé des fils et des fusibles suivants :

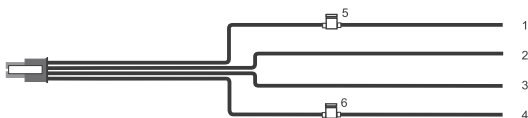

- +12 V, batterie du véhicule +, rouge (1)
- Terre, batterie du véhicule -, noir (2)
- Coupure de son de l'auto-radio, jaune (3)
- Détection du contact du véhicule, bleu (4)
- Fusible 2 A (5)
- Fusible 1 A (6)

Pour brancher le câble d'alimentation, procédez comme suit :

1. Connectez le fil noir à la prise de terre du véhicule.
2. Branchez le fil jaune au connecteur de coupure de son (mute) de l'auto-radio.

Lorsque vous répondez à un appel, la solution confort routier fait basculer le fil jaune sur la terre, ce qui coupe l'auto-radio. A la fin de

l'appel, le fil jaune est séparé de la terre et l'auto-radio fonctionne à nouveau.

Si l'auto-radio n'a pas de connecteur de coupure de son, il n'est pas nécessaire de connecter ce fil. Dans ce cas, l'auto-radio n'est pas coupé automatiquement lorsque vous répondez à un appel.

Alternativement, un relais supplémentaire peut être utilisé pour couper le son de l'auto-radio et pour connecter la solution confort routier directement aux haut-parleurs du véhicule. Le signal de coupure de son est utilisé pour commuter le relais.

3. Connectez le fil bleu à la ligne de détection du contact du véhicule en utilisant le fusible 1 A fourni.

Certains véhicules ne prennent pas en charge la connexion de détection du contact. Dans ce cas, il n'est pas nécessaire de connecter le fil bleu mais la solution confort routier ne se met pas automatiquement hors tension quand le contact du véhicule est coupé.

Lorsque le fil de détection du contact n'est pas connecté, la solution confort routier se met automatiquement hors tension au bout de deux minutes si elle n'est pas connectée au téléphone, afin d'éviter de décharger la batterie du véhicule.

4. Connectez le fil rouge à la borne positive de la batterie 12 V du véhicule à l'aide du fusible 2 A fourni.
5. Branchez la prise à quatre broches du câble d'alimentation dans le connecteur CC de l'unité mains libres.

Câbles de connectivité

La solution confort routier peut être utilisée avec plusieurs câbles de connectivité équipés de différents types de prises. Les câbles peuvent être équipés, par exemple, d'une prise Pop-Port ou d'une prise de chargement et d'une prise audio de 3,5 mm. Sélectionnez le câble en fonction des appareils utilisés avec la solution confort routier.

Sélectionnez le câble avec la prise Pop-Port pour connecter la solution confort routier à un téléphone compatible équipé d'un connecteur Pop-Port et pour charger la batterie du téléphone depuis la batterie du

véhicule tout en utilisant la solution confort routier. Lorsque vous utilisez ce câble, la solution confort routier peut être utilisée avec un lecteur de musique uniquement via une connexion Bluetooth.

Sélectionnez le câble équipé d'une prise de chargement et d'une prise audio de 3,5 mm pour connecter la solution confort routier à un téléphone compatible via une connexion Bluetooth et à un lecteur de musique doté d'un connecteur audio compatible de 3,5 mm. Vous pouvez connecter la prise de chargement à un téléphone compatible pour charger la batterie du téléphone depuis la batterie du véhicule tout en utilisant la solution confort routier.

Pour brancher le câble, insérer avec précaution l'extrémité signalée par l'inscription TOP dans le connecteur  sur l'unité mains libres, de manière à ce que l'inscription soit orientée vers le haut. Si vous utilisez le câble doté d'une prise Pop-Port, insérez la prise dans le connecteur Pop-Port d'un support conçu pour le téléphone (le téléphone se connecte à la solution confort routier lorsqu'il est placé dans le support). Si vous utilisez le câble équipé d'une prise de chargement et d'une prise audio 3,5 mm, insérez la prise de chargement dans le téléphone et la prise audio dans le lecteur de musique.

Si vous utilisez un câble équipé de plusieurs types de prises, vous pouvez replier les fils inutilisés pour les dissimuler. Assurez-vous que les fils inutilisés ne se touchent pas pour éviter un court-circuit.

Support

Si le téléphone est connecté à la solution confort routier via un câble, vous devez installer un support conçu pour le téléphone utilisé avec la solution confort routier.

Lorsque vous installez un support, vérifiez que l'écran du téléphone est clairement visible pour l'utilisateur et que le support ne perturbe pas ou ne gêne pas la direction, les freins ou tout autre système du véhicule (par exemple les airbags). Pour les instructions d'installation, reportez-vous à la documentation fournie avec le support.

Si vous utilisez un support universel (support pouvant être utilisé avec différents modèles de téléphones), vous devrez peut-être brancher le câble de connectivité directement au téléphone après avoir placé le téléphone dans le support.

■ Accessoires en option

Vous pouvez ajouter des fonctions à la solution confort routier en utilisant des accessoires en option. Consultez votre revendeur ou votre technicien de maintenance pour connaître les accessoires appropriés à la solution confort routier. N'utilisez que des accessoires agréés et compatibles.

Système de navigation Nokia LD-2

Cet accessoire comprend un récepteur GPS à installer dans le véhicule et un logiciel de navigation à installer sur le téléphone mobile.

Placez une bande autocollante sous le récepteur GPS pour l'installer à un endroit où le ciel est bien visible, par exemple sur la partie supérieure du tableau de bord. Installez le récepteur GPS de manière à ce que sa partie supérieure pointe vers le ciel.

Une fois le récepteur GPS installé, branchez-le au connecteur pour récepteur GPS sur l'unité mains libres. Voir Unité mains libres HF-20 p. 29.

Pour plus d'informations sur l'utilisation du logiciel de navigation, reportez-vous au manuel d'utilisation du Système de navigation Nokia LD-2.

Coupleur d'antenne et antenne externe

Un coupleur d'antenne peut être utilisé pour connecter une antenne externe à la solution confort routier. L'antenne externe améliore la réception du téléphone mobile dans le véhicule. Pour en savoir plus sur la disponibilité de cet appareil, contactez votre revendeur.



Remarque : Pour respecter les directives en matière d'exposition aux fréquences radioélectriques, installez l'antenne externe de façon à maintenir une distance minimum de 20 cm entre l'antenne et toute personne et à limiter le gain de l'antenne externe à 3 dBi.

■ Vérifier le fonctionnement de la solution confort routier

Une fois la solution confort routier installée, vérifiez qu'elle fonctionne correctement. Assurez-vous également qu'elle est installée correctement. Voir aussi Dépannage p. 21.

Précautions d'utilisation et maintenance

Votre solution confort routier est un produit de conception et d'élaboration de haute technologie et doit être manipulé avec précaution. Les suggestions suivantes vous permettront de maintenir la couverture de votre garantie.

- Gardez tous les accessoires hors de portée des enfants.
- Maintenez la solution confort routier au sec. L'eau de pluie, l'humidité et les liquides contiennent des minéraux susceptibles de détériorer les circuits électroniques.
- N'utilisez pas ou ne stockez pas votre solution confort routier dans un endroit poussiéreux ou sale. Ses composants et ses composants électroniques peuvent être endommagés.
- N'essayez pas d'ouvrir la solution confort routier. Une manipulation inappropriée risque de l'endommager.
- N'utilisez pas de produits chimiques durs, de solvants ou de détergents puissants pour nettoyer les éléments de la solution confort routier.
- Ne peignez pas les éléments de la solution confort routier. La peinture risque d'encrasser ses composants et d'en empêcher le fonctionnement correct.

Si la solution confort routier ne fonctionne pas correctement, emmenez la pièce défectueuse au service de maintenance habilité le plus proche.

Informations supplémentaires sur la sécurité

■ Véhicules

Les signaux de fréquences radioélectriques peuvent affecter les systèmes électroniques mal installés ou insuffisamment protégés dans les véhicules à moteur tels que les systèmes électroniques à injection ou les systèmes de freinage antidérapant, de régulation de vitesse ou d'airbags. Pour obtenir plus d'informations, n'hésitez pas à consulter le constructeur ou le concessionnaire de votre véhicule, ainsi que le constructeur des équipements ajoutés à votre véhicule.

Une installation ou une maintenance défectueuse peut s'avérer dangereuse et annuler toute garantie pouvant s'appliquer à l'appareil. Vérifiez régulièrement l'installation de votre équipement de transmission sans fil dans votre véhicule ainsi que son fonctionnement. Ne stockez pas ou ne transportez pas de liquides inflammables, de gaz ou de matériaux explosifs dans le même compartiment que l'appareil, ses composants ou ses accessoires. Pour les véhicules équipés d'un airbag, n'oubliez pas que l'airbag gonfle avec beaucoup de puissance. Ne placez aucun objet, y compris des équipements de transmission sans fil intégrés ou portatifs, dans la zone située au-dessus de l'airbag ou dans la zone de déploiement de celui-ci. Si des équipements de transmission sans fil intégrés au véhicule sont mal installés et si l'airbag gonfle, il peut en résulter des blessures graves.